

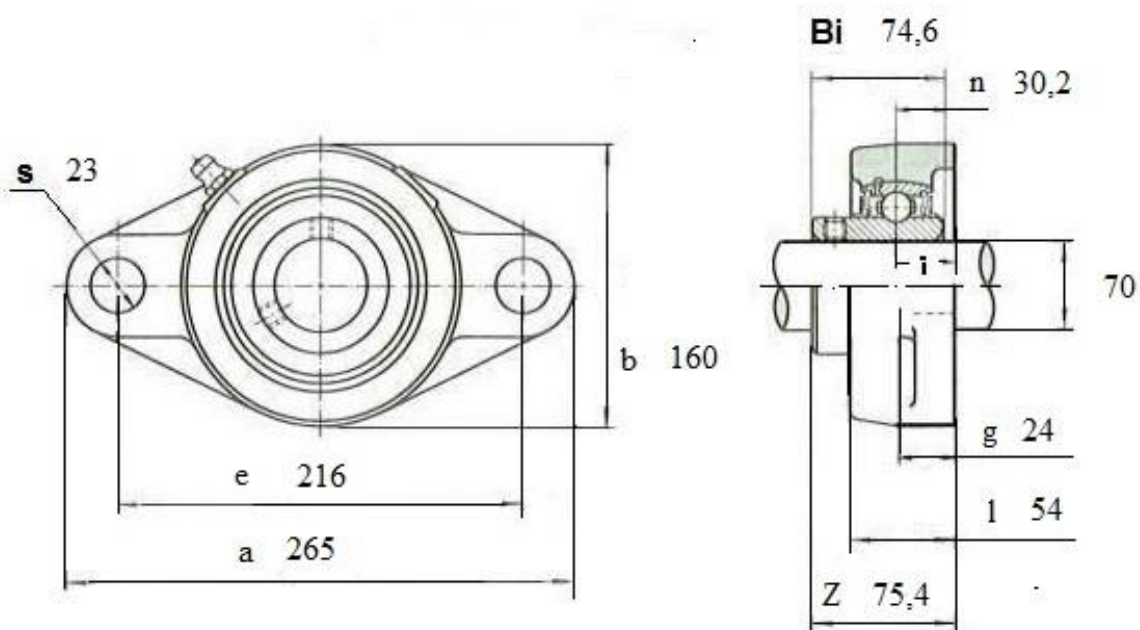

UCFL 214 (Asahi)



Подшипниковый узел в двух болтовом фланце UCFL214



UCFL 214

Обозначение Asahi	Диаметр вала, мм	Размеры, мм										Размер болта, мм	Подшипник №	Корпус №	Вес, кг
		a	e	i	g	l	s	b	Z	Bi	n				
UCFL 214	70	265	216	31	24	54	23	160	75,4	74,6	30,2	M20	UC213	FL213	5,1