

Артикул **UCP 311 (Asahi)**

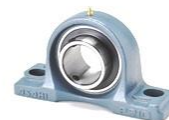

Подшипниковый узел **UCP 311 (Asahi)**

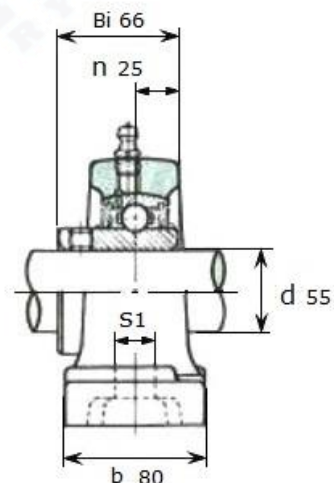
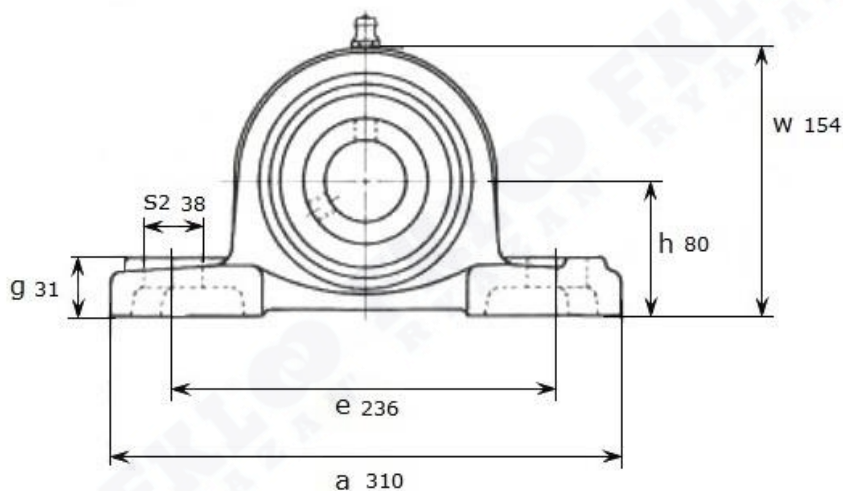

UCP 311

Номинальные размеры (мм) подшипникового узла UCP311 (Asahi)											Масса	Номер для заказа
d	h	a	e	b	s1	s2	g	w	Bi	n	кг	Артикул Asahi
55	80	310	236	80	20	38	31	154	66	25	7,7	UCP 311