

Артикул **UKP 205+H 2305 (Asahi)**

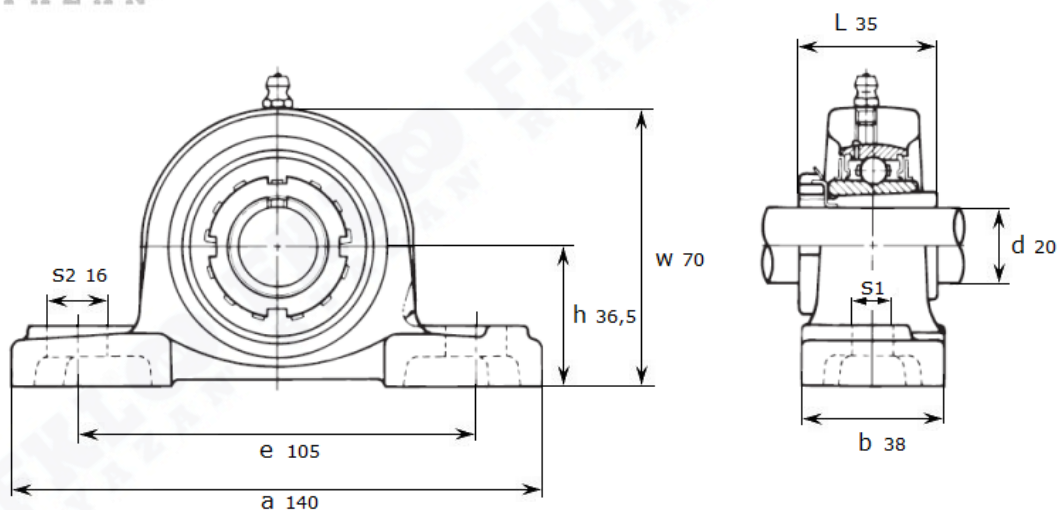

Подшипниковый узел **UKP 205+H 2305 (Asahi)**



UKP 205+H 2305

Номинальные размеры (мм) подшипникового узла UKP205+H2305 (Asahi)										Масса	Номер для заказа
d	h	a	e	b	s1	s2	g	w	L	кг	Артикул Asahi
20	36,5	140	105	38	13	16	16	70	35	0,84	UKP 205+H 2305