

Артикул **UKP 208+H 2308 (Asahi)**

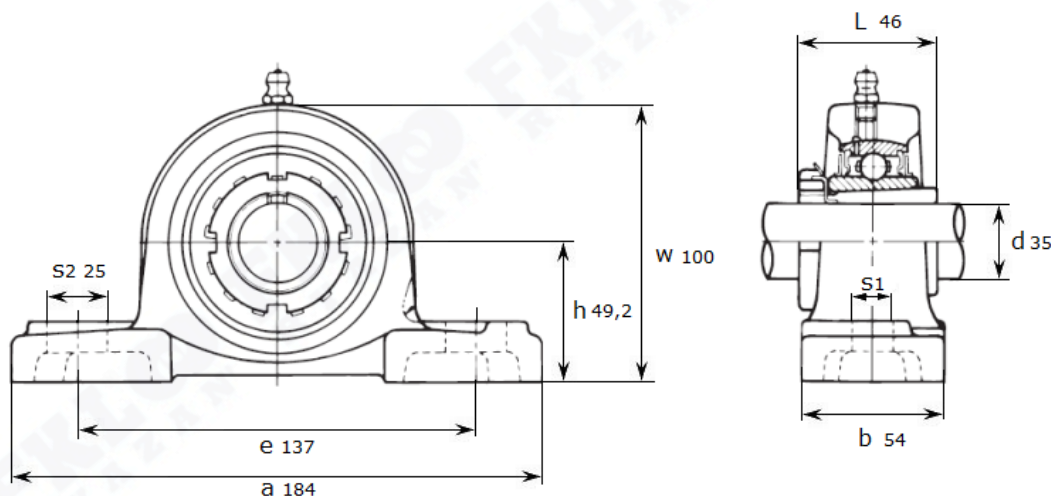

Подшипниковый узел **UKP 208+H 2308 (Asahi)**



UKP 208+H 2308

Номинальные размеры (мм) подшипникового узла UKP208+H2308 (Asahi)										Масса	Номер для заказа
d	h	a	e	b	s1	s2	g	w	L	кг	Артикул Asahi
35	49,2	184	137	54	17	25	19	100	46	0,84	UKP 208+H 2308