

Артикул **УКР 209+Н 2309 (Asahi)**

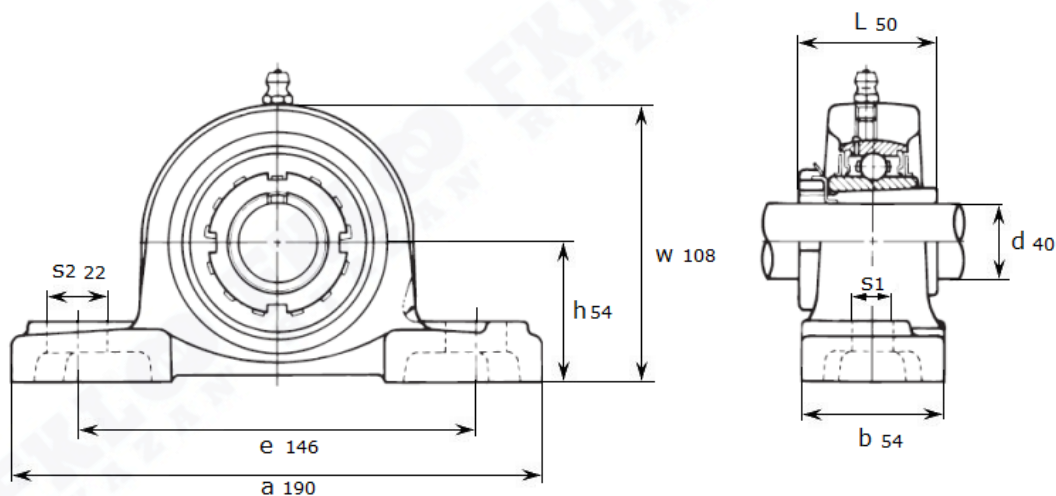

Подшипниковый узел **УКР 209+Н 2309 (Asahi)**



УКР 209+Н 2309

Номинальные размеры (мм) подшипникового узла УКР209+Н2309 (Asahi)										Масса	Номер для заказа
d	h	a	e	b	s1	s2	g	w	L	кг	Артикул Asahi
40	54	190	146	54	17	22	20	108	50	2,4	УКР 209+Н 2309