

Артикул **UKP 210+H 2310 (Asahi)**

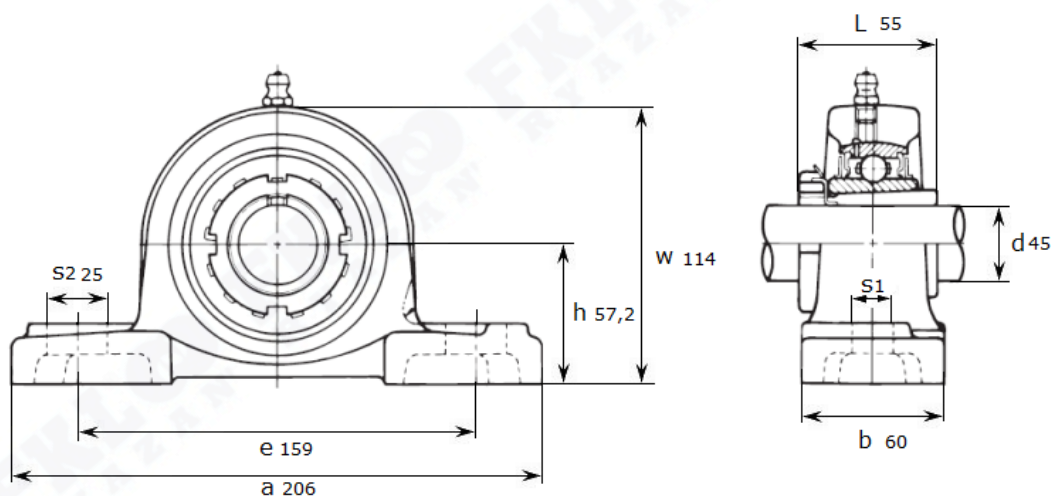

Подшипниковый узел **UKP 210+H 2310 (Asahi)**



UKP 210+H 2310

Номинальные размеры (мм) подшипникового узла UKP210+H2310 (Asahi)										Масса	Номер для заказа
d	h	a	e	b	s1	s2	g	w	L	кг	Артикул Asahi
45	57,2	206	159	60	20	25	22	114	55	2,8	UKP 210+H 2310