

Артикул **UKP 212+H 2312 (Asahi)**

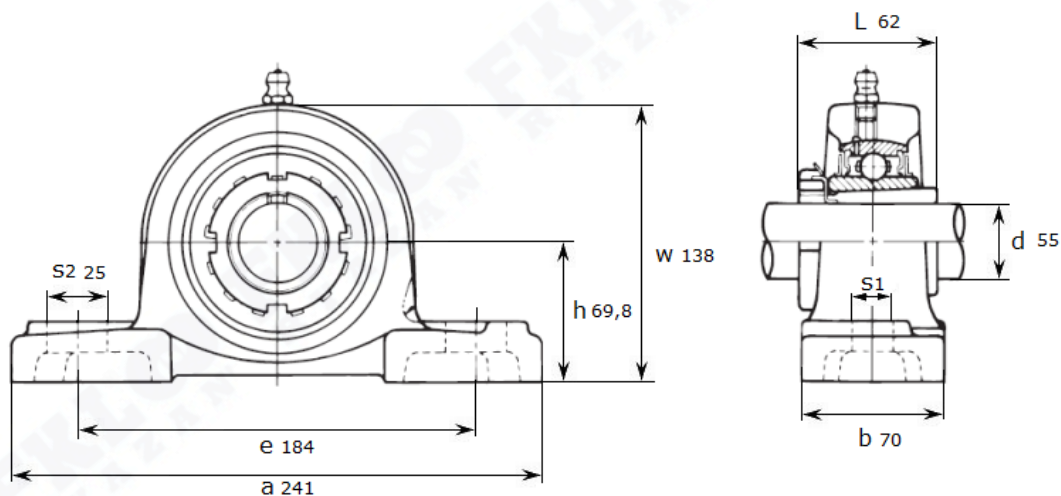

Подшипниковый узел **UKP 212+H 2312 (Asahi)**



UKP 212+H 2312

Номинальные размеры (мм) подшипникового узла UKP212+H2312 (Asahi)										Масса	Номер для заказа
d	h	a	e	b	s1	s2	g	w	L	кг	Артикул Asahi
55	69,8	241	184	70	20	25	25	138	62	4,8	UKP 212+H 2312