

Артикул **UKP 213+H 2313 (Asahi)**

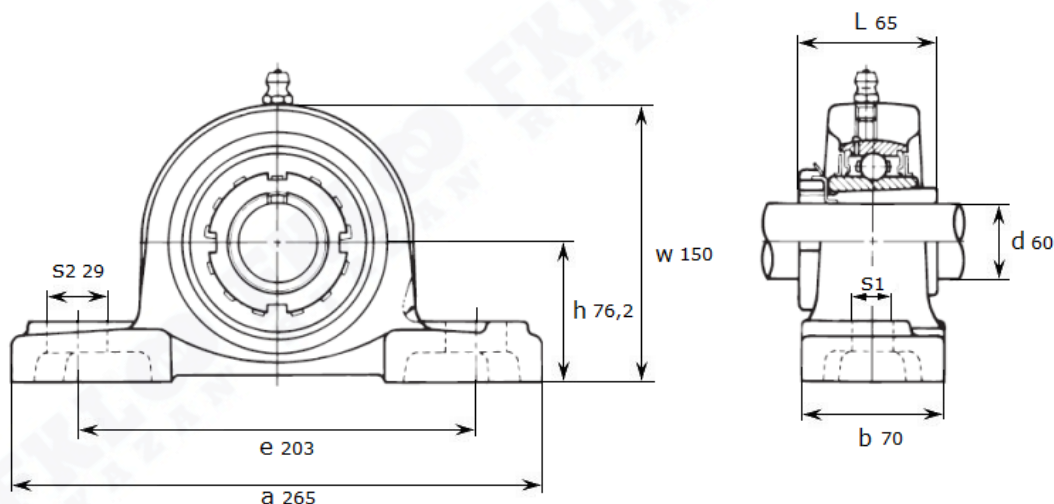

Подшипниковый узел **UKP 213+H 2313 (Asahi)**



UKP 213+H 2313

Номинальные размеры (мм) подшипникового узла UKP213+H2313 (Asahi)										Масса	Номер для заказа
d	h	a	e	b	s1	s2	g	w	L	кг	Артикул Asahi
60	76,2	203	265	70	25	29	27	150	65	5,7	UKP 213+H 2313