

Артикул **UKP 217+H 2317 (Asahi)**

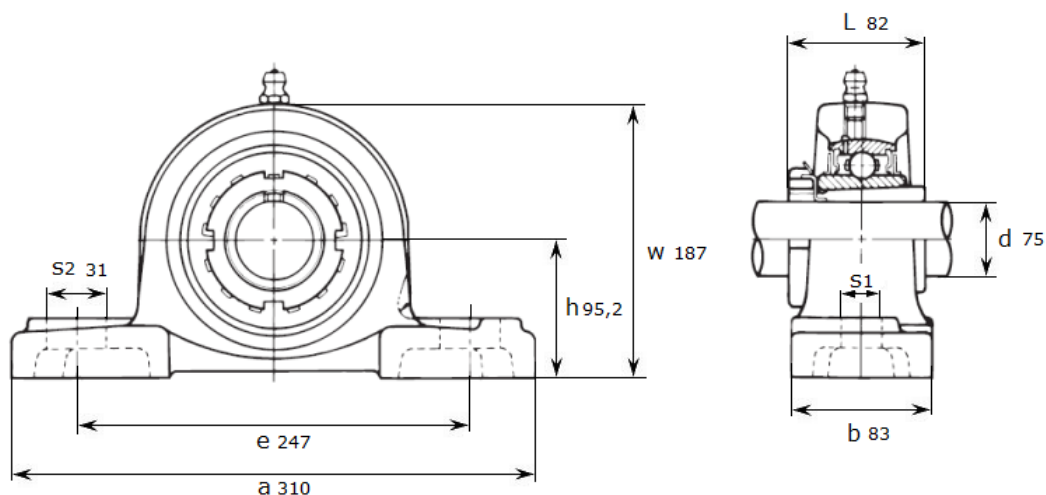

Подшипниковый узел **UKP 217+H 2317 (Asahi)**



UKP 217+H 2317

Номинальные размеры (мм) подшипникового узла UKP217+H2317 (Asahi)										Масса	Номер для заказа
d	h	a	e	b	s1	s2	g	w	L	кг	Артикул Asahi
75	95,2	310	247	83	25	31	32	187	82	12,8	UKP 217+H 2317