

Артикул **UKP 306+H 2306 (Asahi)**

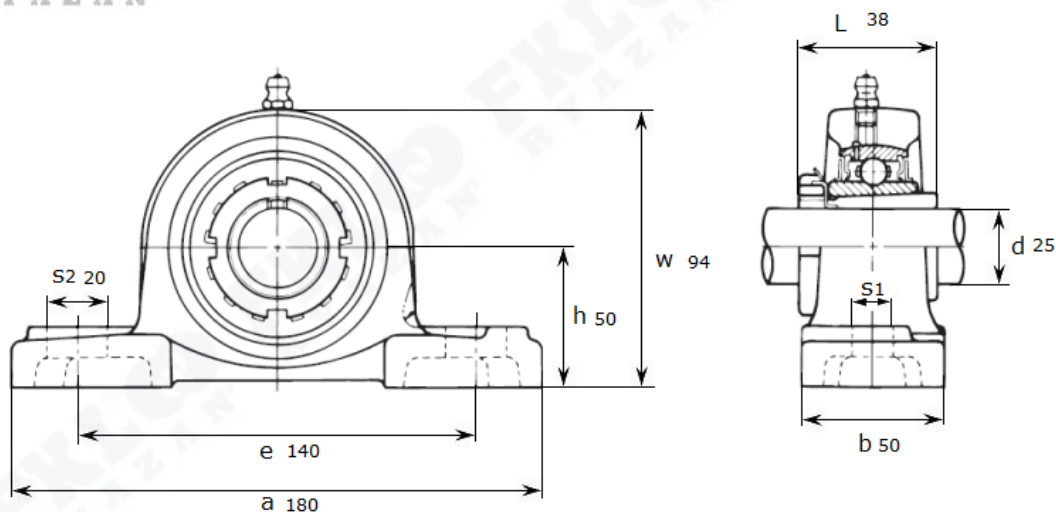

Подшипниковый узел **UKP 306+H 2306 (Asahi)**



UKP 306+H 2306

Номинальные размеры (мм) подшипникового узла UKP306+H2306 (Asahi)										Масса	Номер для заказа
d	h	a	e	b	s1	s2	g	w	L	кг	Артикул Asahi
25	50	180	140	50	17	20	19	94	38	1,9	UKP 306+H 2306