

Артикул **UKP 307+H 2307 (Asahi)**

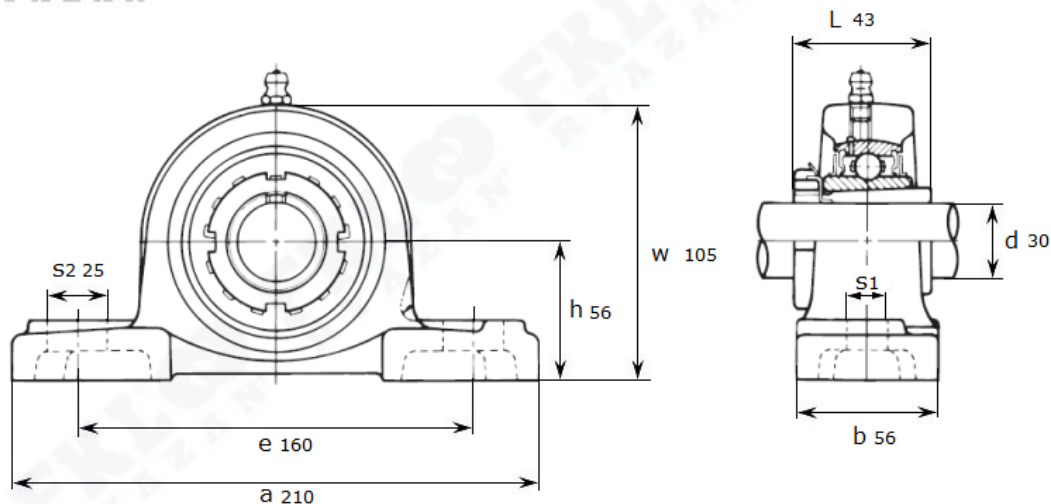

Подшипниковый узел **UKP 307+H 2307 (Asahi)**



UKP 307+H 2307

Номинальные размеры (мм) подшипникового узла UKP307+H2307 (Asahi)										Масса	Номер для заказа
d	h	a	e	b	s1	s2	g	w	L	кг	Артикул Asahi
30	56	210	160	56	17	25	21	105	43	2,7	UKP 307+H 2307