

Артикул **UKP 309+H 2309 (Asahi)**

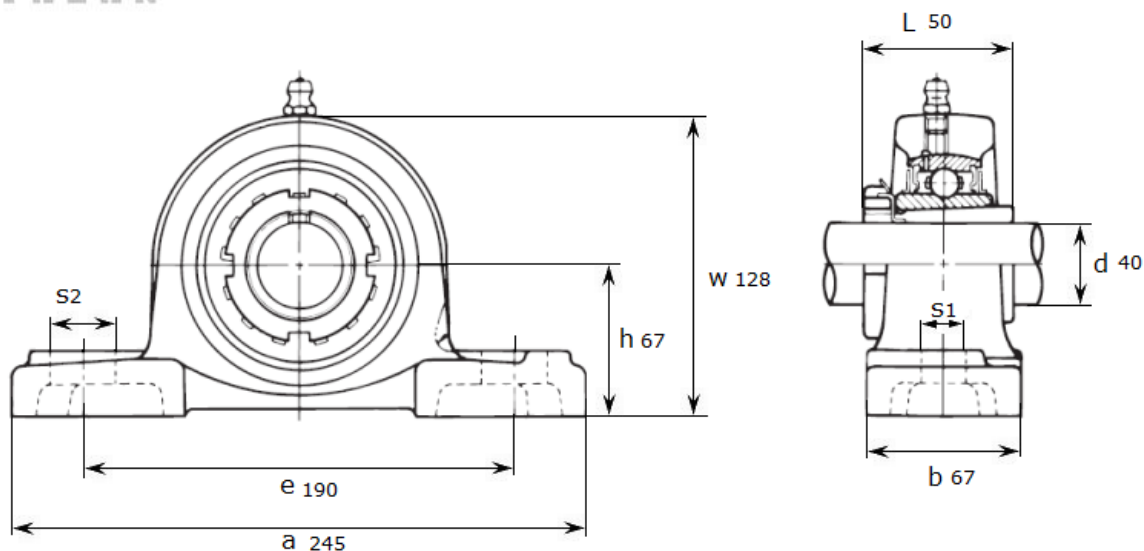

Подшипниковый узел **UKP 309+H 2309 (Asahi)**



UKP 309+H 2309

Номинальные размеры (мм) подшипникового узла UKP309+H2309 (Asahi)										Масса	Номер для заказа
d	h	a	e	b	s1	s2	g	w	L	кг	Артикул Asahi
40	67	245	190	67	20	30	25	128	50	4,6	UKP 309+H 2309