

Артикул **УКР 310+Н 2310 (Asahi)**

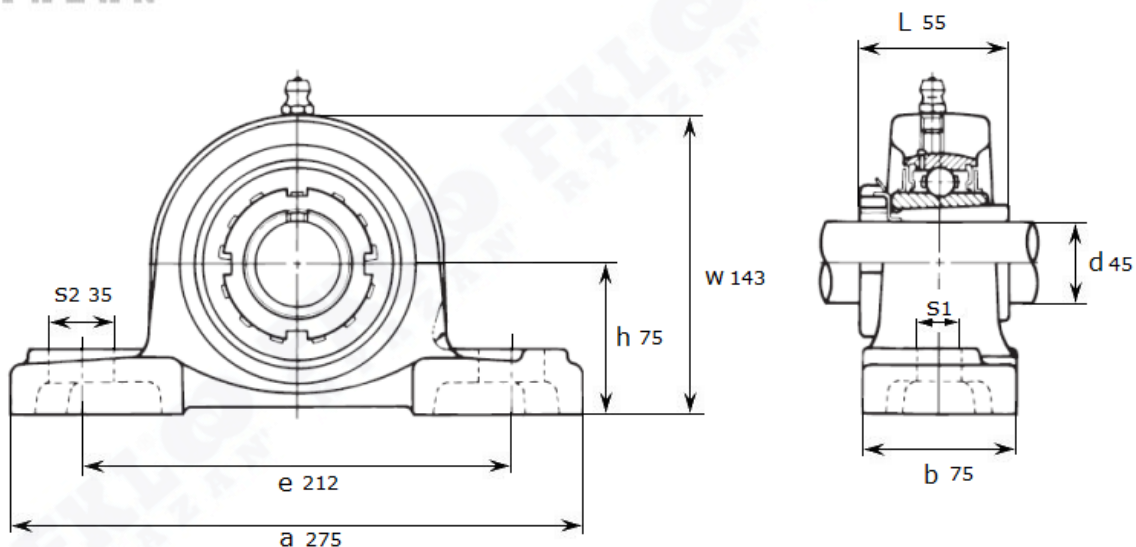

Подшипниковый узел **УКР 310+Н 2310 (Asahi)**



УКР 310+Н 2310

Номинальные размеры (мм) подшипникового узла УКР310+Н2310 (Asahi)										Масса	Номер для заказа
d	h	a	e	b	s1	S2	g	w	L	кг	Артикул Asahi
45	75	275	212	75	20	35	28	143	55	6,2	УКР 310+Н 2310