

Артикул **УКР 311+Н 2311 (Asahi)**

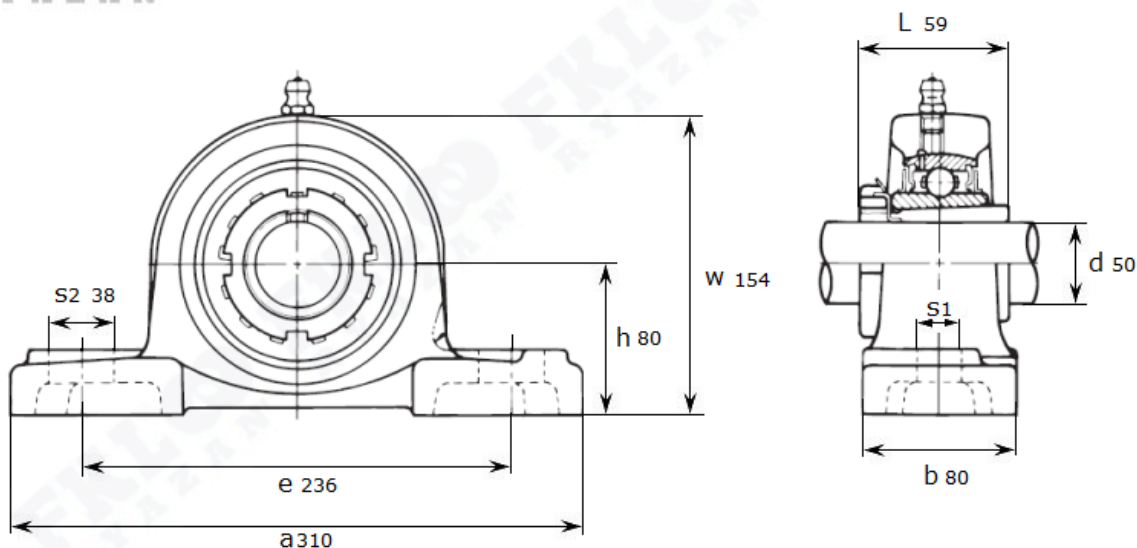

Подшипниковый узел **УКР 311+Н 2311 (Asahi)**



УКР 311+Н 2311

Номинальные размеры (мм) подшипникового узла УКР311+Н2311 (Asahi)										Масса	Номер для заказа
d	h	a	e	b	s1	s2	g	w	L	кг	Артикул Asahi
50	80	310	236	80	20	38	31	154	59	7,9	УКР 311+Н 2311