

Артикул **UKP 317+H 2317 (Asahi)**

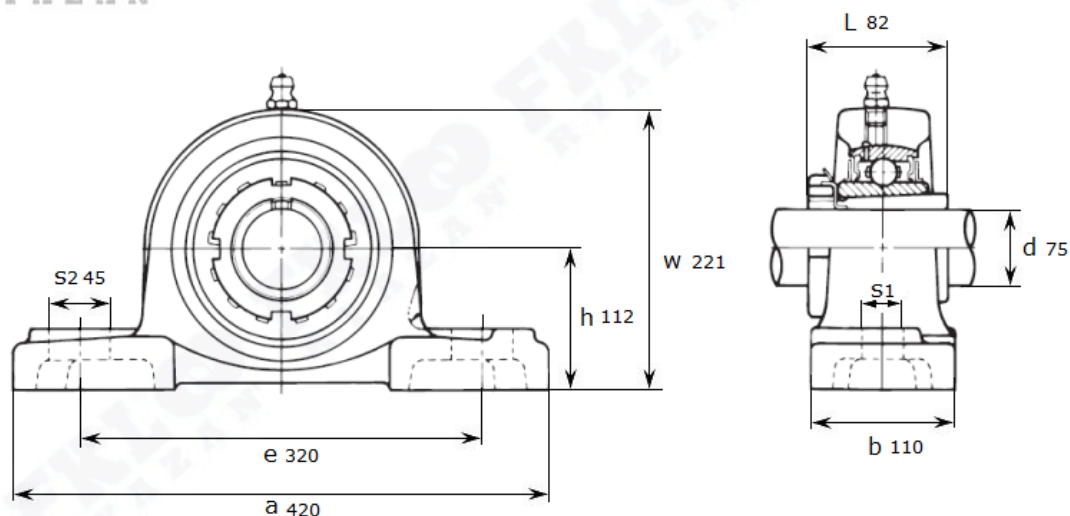

Подшипниковый узел **UKP 317+H 2317 (Asahi)**



UKP 317+H 2317

Номинальные размеры (мм) подшипникового узла UKP317+H2317 (Asahi)										Масса	Номер для заказа
d	h	a	e	b	s1	s2	g	w	L	кг	Артикул Asahi
75	112	420	320	110	33	45	45	221	82	18,6	UKP 317+H 2317