

Артикул **UKP 318+H 2318 (Asahi)**

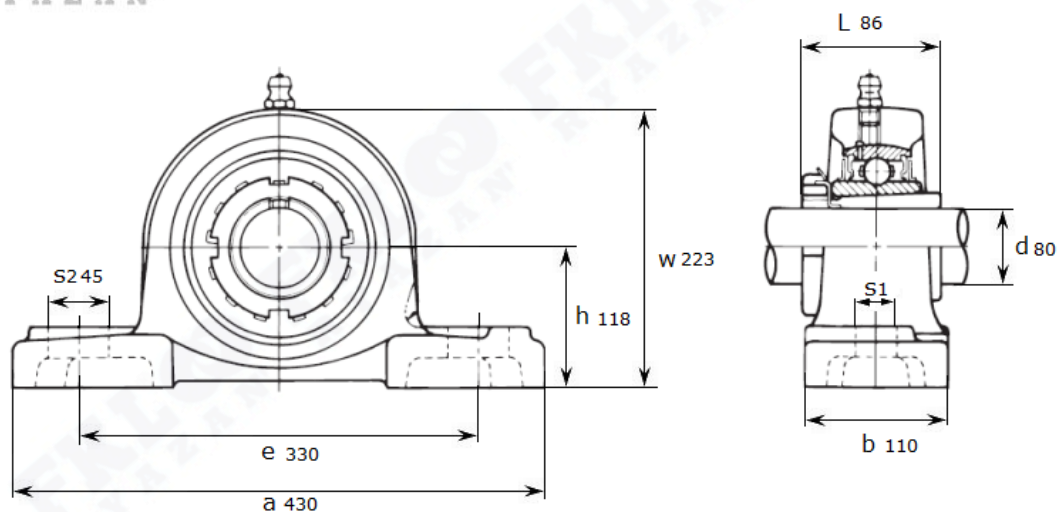

Подшипниковый узел **UKP 318+H 2318 (Asahi)**



UKP 318 + H 2318

Номинальные размеры (мм) подшипникового узла UKP318+H2318 (Asahi)										Масса	Номер для заказа
d	h	a	e	b	s1	s2	g	w	L	кг	Артикул Asahi
80	118	430	330	110	33	45	50	233	86	21,1	UKP 318+H 2318